



ULTIMATEHOME 700

Air purifier with humidification function and fan

< 家庭用ファン付加湿空気清浄機 >

取扱説明書



はじめに

この度はエレクトロラックスの製品をお買い上げいただきまして、誠にありがとうございます。本書には使用上の重要な情報が記載されています。ご使用前に必ずよくお読みのうえ、正しく安全にお使いください。ULTIMATEHOME 700 は、家庭用のファン付加湿空気清浄機です。その性能を最大限活用できるよう、必ずエレクトロラックス純正のアクセサリーを使用してください。純正のアクセサリーは、本空気清浄機専用に設計されています。

◆ 永くご愛用いただくために、製品登録をお願いします

ご登録をされると

- スムーズなお問い合わせ対応
 - エレクトロラックス最新情報を配信*
 - キャンペーンなどのお得なお知らせ*
- *製品やキャンペーン情報等のご提供をご希望されたお客様が対象となります。

登録はこちらから



インターネット (PC・携帯電話) にてご登録ください。
<http://www.electrolux.co.jp/registration/>

表紙の本体画像および取扱説明書に記載されている画像はイメージですので、実際の製品とは仕様およびデザインが異なる場合があります。

また製品の仕様・定格・デザイン等は、改善等のため予告なく変更することがあります。

エレクトロラックス製空気清浄機の取り扱いについて

1. 取り扱いについて

本製品は屋内での使用が前提のため、異常な温度下での使用はお控えください。

2. 結露に関するご注意

以下の場合、本製品に結露が発生することがあります。

- ・低温の環境から高温の環境に移した場合
- ・多湿な環境下
- ・低温の部屋を暖めた後

使用は、製品内部が暖まって乾燥するまでしばらくお待ちください。



電波に関するご注意

- ・製品の無線回路を分解または改造すると、法律で罰せられることがあります。
- ・以下の機器や無線局は、製品に搭載されているものと同じ 2.4GHz 周波数帯の電波を利用しています。





- ・産業・科学・医療用機器 (電子レンジ、無線 LAN 機器、防犯機器、心臓ペースメーカーなど)
 - ・免許を要しない無線局 (特定小電力無線局)
 - ・免許を要する無線局 (工場の製造ラインなどで使用されている移動体識別用の構内無線局、アマチュア無線局)
- 以上の機器や無線局の近くで製品を使用した場合、電波干渉が発生する場合があります。
- ・心臓ペースメーカーなどの医療用機器に影響が及んだ場合、すみやかに製品の電源をお切りください。
 - ・特定小電力無線局、構内無線局、アマチュア無線局に対して有害な電波干渉が発生した場合は、お客様サポートにお問い合わせください。

安全上のご注意

- ・ご使用の前に、必ずこの「安全上のご注意」をよくお読みのうえ、正しくお使いください。
- ・ここに示した注意事項は、商品を安全に正しくお使いいただき、あなたや他の人々への危害や損害を未然に防止するためのものです。また、注意事項は、危害や損害の大きさや切迫の程度を明示するために、誤った取り扱いをすると生じることが想定される内容を、「警告」・「注意」に区分しています。いずれも安全に関する重要な内容ですので、必ずお守りください。誤った取り扱いによる危害や損害については、保証いたしかねます。





 警告	人が死亡または重傷を負う可能性が想定される内容。
 注意	人が傷害を負う可能性および物的損害の発生が想定される内容。

(絵表示の例)













-  警告・注意を促す内容があることを告げるものです。
-  禁止の行為であることを告げるものです。図の中や近くに具体的な禁止内容（左図の場合は「分解禁止」）が描かれています。
-  行為を強制したり指示したりする内容を告げるものです。図の中や近くに具体的な指示内容（左図の場合は「電源プラグをコンセントから抜いてください」）が描かれています。
-  「必ず実行していただくこと」を表します。

- ・お読みになった後は、お使いになる方がいつでも見られるところに必ず保管してください。
- ・本体を他の人に譲渡されるときは、この取扱説明書を必ず添付してください。
- ・「製品保証書」に販売店の明記がないものは、保証期間中でも有償修理になる可能性があります。











 警告	
交流 100V 以外では使用しないでください。 火災・感電の原因となります。	 禁止
タコ足配線をしないでください。 火災・感電の原因となります。	 禁止
電源プラグやコンセントのホコリは定期的に乾拭きで取り除いてください。ホコリが溜まると湿気などで絶縁不良となり、火災の原因となります。	 注意
引火性のもの（たばこ、コピー用トナー、灯油、ガソリン、ベンジン、シンナーなど）の近くで使用しないでください。 爆発や火災の原因となります。	 禁止
風呂場など水がかかる場所では絶対に使用しないでください。感電する場合があります。	 禁止



 警告	
水などの液体や可燃性洗剤など本製品の内部に入れたり、本製品の上に置いたりしないでください。感電する場合があります。	 禁止
カーテンなど風の流れを妨げる物の近くで使用しないでください。 カーテンなどが巻き込まれたり、吹出口がふさがれたりすると事故の原因となります。また空気の循環が悪くなり、発熱や発火の原因になります。	 禁止
改造はしないでください。 分解したり修理をしないでください。火災・感電・ケガの原因となります。修理はエレクトロラックス お客様サポートまでご連絡ください。	 分解禁止
本製品を分解したり、ショートさせたり、表面が金属製のものの上や強い熱源の近くに放置したりしないでください。感電やケガ、火災の原因となります。	 禁止



4 安全上のご注意

⚠ 警告	
コンセントの差し込みがゆるいときは使用しないでください。感電・ショート・火災の原因となります。	 禁止
電源コードを傷つけたり、破損したり、加工したり、無理に曲げたり、引っ張ったり、ねじったり、たばねたりしないでください。また、重い物を載せたり、挟み込んだり、加工したりすると、コードが破損し、火災・感電の原因となります。	 禁止
電源コード、電源プラグなどが故障、破損した際は、直ちに使用を中止し、必ずエレクトロラックス お客様サポートを通してエレクトロラックス・ジャパン株式会社にて修理を受けてください。	 禁止
電源を切るときは、電源ボタンで切らずに電源プラグを抜かないでください。	 禁止
吹出口や吸気部はふさがないようにください。火災の原因となります。	 禁止
吹出口や吸気部に手や物を入れないでください。感電やケガの原因となります。	 禁止
濡れた手で電源プラグを抜き差ししたり、コントロールパネルを操作しないでください。感電の原因となります。	 禁止
フィルターを出し入れる際は、本製品内部のファンに触れないでください。ケガの原因となります。	 禁止
直射日光の当たるところなど高温の場所に放置・保管しないでください。故障の原因となります。	 禁止
本製品はお子様や身体の弱い方がお使いになることを前提に設計されておりません。ご使用される場合は必ず保護者か介護者の方がサポートしてください。	 必ず行う
お子様の近くで使用する際はご注意ください。お子様が本製品で遊ばないようにご注意ください。	 必ず行う
お子様が本製品をご使用する場合やお手入れをする場合は、必ず保護者が付き添ってください。	 必ず行う
修理サービスは、エレクトロラックス お客様サポートまでご連絡ください。	 注意

⚠ 警告	
故障が明らか場合は使用を中止してください。	 禁止

⚠ 注意	
必ず専用のフィルターを付けて使用してください。故障の原因となります。	 必ず行う
フィルターは、必ず正しく装着しご使用ください。	 必ず行う
本製品を保管する際は、湿気の少ない場所に保管してください。	 必ず行う
使用中空気清浄機本体が熱くなる場合があります。低温やけどなどにはご注意ください。	 注意
本製品の上に物を置いたり、本製品にのぼったり、本製品に物をぶら下げたりしないでください。	 注意
フィルタードアの開け閉めの際に、指を挟まないように注意してください。	 注意
本製品は家庭用です。屋内での一般的な使用を前提に設計されています。業務用ではありませんのでご注意ください。	 注意
本製品をお子様、身体・知覚・思考能力の衰弱が見られる方、あるいは経験や知識が不足した方がお使いになる場合は、本製品の安全な使い方と危険性を理解されている方の監督と説明を受けてください。	 注意
故障や事故防止のために、以下の場合は必ずエレクトロラックス お客様サポートに点検をご相談ください。 <ul style="list-style-type: none"> ・電源コードやプラグが異常に熱くなる。 ・本体にさわると時々電気をを感じる。 ・時々動かないことがある。 ・運転中、異常な音がする。 ・本体が変形したり異常に熱い。 ・こげくさい臭いがする。 ・その他異常、故障がある。 	 注意
ビニール袋など梱包材は、お子様の手の届かない場所に保管してください。	 注意

⚠ 注意	
電源プラグを抜くときは、電源コードを持たずに必ず電源プラグを持って引き抜いてください。感電やショートして発火することがあります。	 注意
水タンクに水を入れるときは、水道水をご使用ください。40℃以上のお湯、薬品や洗剤、芳香剤を使用すると、製品および加湿機能に影響を与える可能性があります。また、汚れた水（井戸水を含む）は、菌やカビが繁殖する可能性があります。	 注意

⚠ 注意	
水タンクや加湿トレーは定期的に清掃し、清潔にしてください。	 注意
加湿機能を使用しないときは、水タンクや加湿トレーの水を捨ててください。	 注意
移動させるときは必ず運転を停止し、ハンドルを持って移動させてください。	 注意

目次

はじめに 2

- エレクトロラックス製空気清浄機の
取り扱いについて..... 2
- 電波に関するご注意..... 2

安全上のご注意 3

各部の名称..... 6

運転前の準備 7

- ご使用前に..... 7
- 開梱時の注意..... 7
- 設置について..... 7
- フィルターの準備..... 8
- 加湿の準備..... 9

運転する 11

- 電源を入れる..... 11
- 運転モードを選ぶ..... 11
 - スマート (SMART) モード..... 11
 - マニュアル (MANUAL) モード... 11
- 風量を変える..... 12
- 風向きを変える..... 12
 - フード..... 12
 - スイングボタン..... 12
- 湿度を調整する..... 13
- チャイルドロック..... 13
- アプリを使って操作する..... 13
- イオンを発生させる..... 14

サインを確認する..... 14

- エアクオリティライト..... 14
- エラー表示..... 14
- フィルター交換サイン..... 15
- 水タンクサイン..... 15
- Wi-Fi サイン..... 15
- イオンサイン..... 16
- スケジュールサイン..... 16
- チャイルドロック..... 16

お手入れ 17

- 本体のお手入れ..... 17
- エアクオリティセンサーのお手入れ.. 17
- お手入れの注意..... 17
- 加湿フィルターの交換..... 18
- アンチバクテリアカートリッジの
交換..... 18

故障かな?と思ったら..... 19

- 消耗品およびアクセサリー..... 21

仕様 22

アフターサービス..... 23

- 保証について..... 23
- 修理・点検のご依頼について..... 23
- 型番の確認方法..... 23
- 補修用性能部品について..... 23
- 点検事項について..... 23
- お問い合わせは..... 23

各部の名称

【本体】

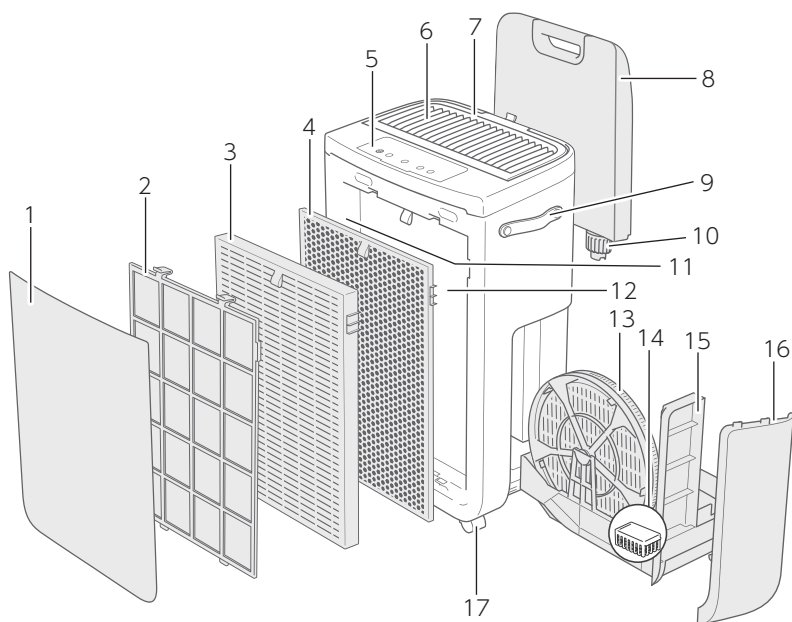

【コントロールパネル】

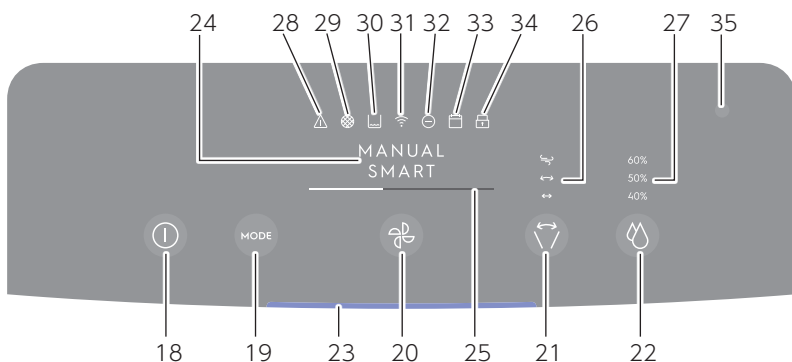

*取扱説明書に記載されている画像はイメージですので、実際の製品と異なる場合があります。

- | | | |
|------------------------------|------------------------|-----------------|
| 1. フロントパネル | 13. 加湿フィルター | 24. モード表示 |
| 2. メッシュフィルター | 14. アンチバクテリアカート
リッジ | 25. ファン・スピードサイン |
| 3. ケア・アルティメイト・
プロテクトフィルター | 15. 加湿トレイ | 26. スイングサイン |
| 4. 活性炭フィルター | 16. 加湿トレイ ドアパネル | 27. 加湿サイン |
| 5. コントロールパネル | 17. ホイール | 28. エラー表示 |
| 6. 吹出口 | 18. 電源ボタン | 29. フィルター交換サイン |
| 7. フード | 19. モードボタン | 30. 水タンクサイン |
| 8. 水タンク | 20. ファン・スピード調整ボ
タン | 31. Wi-Fi サイン |
| 9. ハンドル | 21. スイングボタン | 32. イオンサイン |
| 10. 水タンク キャップ | 22. 加湿ボタン | 33. スケジュールサイン |
| 11. センサーボックス | 23. エアクオリティライト | 34. チャイルドロックサイン |
| 12. ファン・モーターグリル | | 35. 照度センサー |

運転前の準備

ご使用前に

- ・エレクトロラックス ULTIMATEHOME 700 ファン付加湿空気清浄機をはじめとお使いになる前に、付属品がすべて同梱されていることを確認してください。
- ・本取扱説明書をよくお読みください。
- ・安全上のご注意は特に注意してお読みください。

開梱時の注意

以下のことに注意して開梱してください。

- ・製品を箱から取り出す際は十分に注意してください。本製品には取り外しできる部品があり、これらの部品が輸送中に外れてしまう場合があります。部品の落下や落下した部品によるケガを防ぐため、箱を床に置いて開梱してください。
- ・側面のハンドルを持って、本製品と付属部品を箱から取り出します。フィルターなどのプラスチックの梱包材を取り外し、自治体のリサイクル規定に従って廃棄してください。

設置について

本機を以下のことに注意して設置してください。

- ・空気清浄機を設置する部屋のドアや窓を閉じます。
- ・空気の流れが妨げられない場所に空気清浄機を設置します。
- ・本体が動かないように平らな床の上に設置します。
- ・空気清浄機の前後左右に 30cm 以上のスペースを空けて設置します。

8 運転前の準備

フィルターの準備

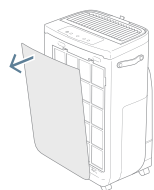

1 フロントパネルを両手で持ち、ゆっくりと本体から外す

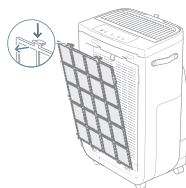

2 メッシュフィルター上部に付いているタブを軽く押し、少し手前に引く

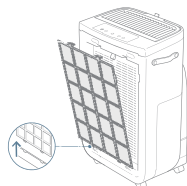

3 メッシュフィルターを持ち上げるようにして外す

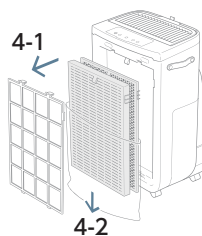

4 ケア・アルティメイト・プロテクトフィルター、活性炭フィルターを順番に取り出し、プラスチックの梱包材をすべて取り外す

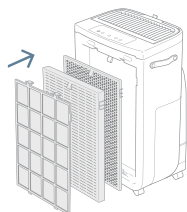

5 活性炭フィルターから順番に、外したフィルターを元どおりに本体に取り付ける

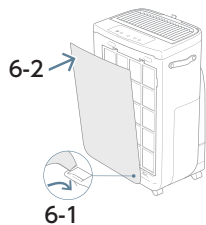

- 6 フロントパネル下部のツメを本体の溝に引っ掛けて、フロントパネルを本体に取り付ける

加湿の準備

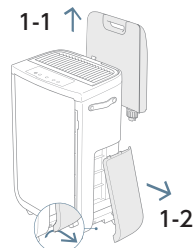

- 1 水タンクを外してから加湿トレー ドアパネルを取り外す
 - ・水タンクは上に持ち上げて外してください。
 - ・加湿トレー ドアパネルは下部にある取手を持ち、手前に引いて取り外してください。

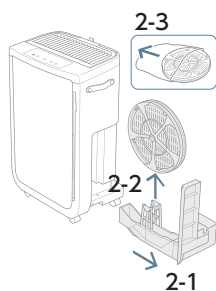

- 2 加湿トレーを引き出して加湿フィルターを取り外し、プラスチックの梱包材をすべて取り外す

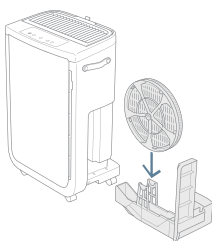

- 3 加湿フィルターを加湿トレーに取り付ける
加湿フィルターは向きに注意して取り付けてください。

10 運転前の準備

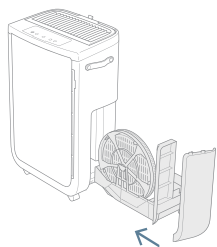

- 加湿トレー、加湿トレー ドアパネルの順に、元どおりに本体に取り付ける

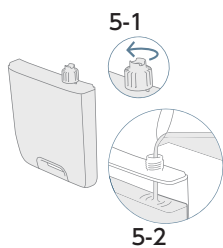

- 水タンクのキャップを外し、水を入れる



- キャップをしっかりと閉めて、水タンクを本体に戻す

運転する

電源を入れる

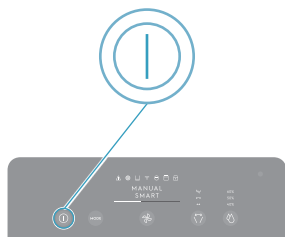

1 電源プラグをコンセントに差し込む
コントロールパネルの電源ボタンが点灯します。

2 電源ボタンを押す
はじめて使うときは、デフォルト設定（スマートモード、加湿オフ、ルーバーの向きは正面）で運転します。2 回目以降は、前回電源を切ったときの設定で使い始めることができます。
* 電源を入れるたびに、エアクオリティセンサーがお部屋の空気の質を分析します。分析には約 10 秒かかります。分析中はエアクオリティライトが白くゆっくりと点滅します。エアクオリティセンサー、エアクオリティライトについては 14 ページの「エアクオリティライト」を参照してください。

運転モードを選ぶ

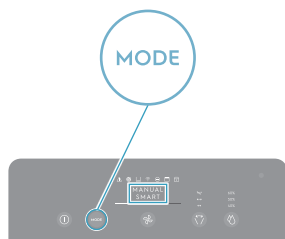

運転モードはスマートモードとマニュアルモードがあり、モードボタンで切り替えることができます。設定したモードに応じてモード表示が変わります。

スマート (SMART) モード

電源を入ると、自動的にスマートモードになります。スマートモードではエアクオリティレベルに応じて、自動的にファンの速度が設定されます。

ご注意：

- * スマートモード中は、ファンの速度を手動で変更することはできません。スマートモード中にファン・スピード調整ボタンを押して風量を変えるとマニュアルモードに切り替わります。
- * スマートモードの場合、暗い部屋ではエアクオリティライトが消灯します。

マニュアル (MANUAL) モード

モードボタンを押すと、マニュアルモードに切り替わります。マニュアルモードでは、ファン・スピード調整ボタンでファン・スピードを手動で変更することができます。

ご注意：

- * ファン・スピードを設定してもすぐにファンの速度は変わりません。ファン・スピードは徐々に変化します。

12 運転する

風量を変える

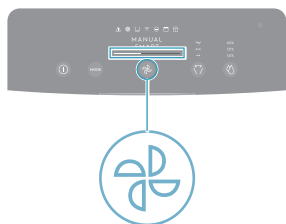

ファン・スピード調整ボタンを押すごとに風量設定が切り替わります（5段階）。お好みの風量になるまでファン・スピード調整ボタンを押してください。設定した風量に応じてファン・スピードサインの表示が変わります。

風向きを変える

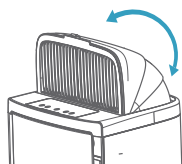

フード

フード上部のタブを持ち、フードを引き上げて吹出口の方向を調整することができます。フードは6度～90度のお好きな角度で調整できます。

スイングボタン

スイングボタンを押して、グリル内のルーバーの向きを調整して、お好きな方向に風を出すことができます。

*スイングボタンが消灯しているときはルーバーは動きません。



[↔ (狭く)]

グリル内のルーバーの向きを狭くして定期的に動かします。

[↔ (広く)]

グリル内のルーバーの向きを広くして定期的に動かします。

[⇄ (ナチュラル)]

グリル内のルーバーの向きを広くして不規則に動かします。

湿度を調整する

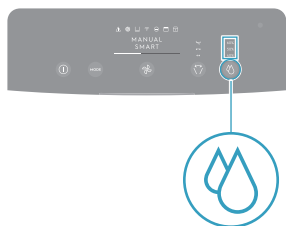

加湿ボタンを押して加湿機能を有効にすると加湿ボタンが点灯します。スマートモード運転時は、自動で最適な湿度に調整します。マニュアルモード運転時は、加湿ボタンを押すごとに湿度設定が切り替わります。お好みの湿度設定になるまで加湿ボタンを押してください。設定に応じて加湿サイン（40% / 50% / 60%）の表示が変わります。

- * 加湿ボタンが消灯しているときは加湿しません。
- * 室内や屋外の温度・湿度、お部屋の条件によっては目標湿度を上回る、または下回る場合があります。

チャイルドロック



電源ボタンとモードボタンを同時に約5秒間長押しすると、チャイルドロックサインが点灯し、チャイルドロックがオンになります。

チャイルドロックがオンのときは、コントロールパネルで操作ができなくなります。

チャイルドロックをオフにするときは、電源ボタンとモードボタンを同時に約5秒間長押しします。

- * Electrolux アプリではチャイルドロック中でも操作することができます。

アプリを使って操作する



App Store または Google Play で「Electrolux」を検索してください。

Electrolux アプリを使用して、遠隔で ULTIMATEHOME 700 の操作をすることができます。App Store または Google Play で Electrolux アプリをご使用のスマートフォンにダウンロードします。Electrolux アプリの説明に従って設定してください。アプリとの接続が完了すると、Wi-Fi サインが点灯します。

- * ご使用のスマートフォンが、ご家庭の Wi-Fi に接続していることを確認してください。
- * Electrolux アプリは、2.4GHz の周波数帯にのみ、対応しています。5GHz の周波数帯では、ご利用いただくことができません。

14 サインを確認する

イオンを発生させる

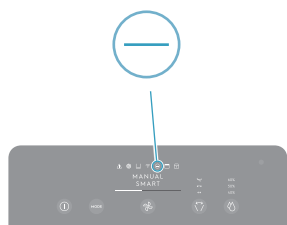

マイナスイオンを発生して、空気清浄作用をさらに高めることができます。デフォルトではイオン発生機能はオフになっています。有効にするには、モードボタンとファン・スピードボタンを同時に3秒間長押しします。イオン発生機能が有効になると、イオンサインが点灯します。

イオン発生機能をオフにするときは、モードボタンとファン・スピードボタンを同時に3秒間長押しします。

サインを確認する

エアクオリティライト

本機にはエアクオリティセンサーが装備されており、PM1、PM2.5、およびPM10レベルの微粒子を検出できます。エアクオリティライトは、お部屋のリアルタイムの空気の状態をLEDライトの色で表します。スマートモードの場合は、エアクオリティレベルに合わせ、ファン・スピードを設定します。

ライトの色	PM2.5 ($\mu\text{g}/\text{m}^3$)	空気の質
白	分析中 Wi-Fi 接続中	
青	0 ~ 15	きれい
緑	16 ~ 35	普通
オレンジ	36 ~ 75	少し汚れている
赤	75 以上	汚れている

*電源を入れるたびに、エアクオリティセンサーが空気の質を分析します。分析には約10秒かかります。分析中はエアクオリティライトがゆっくり白く点滅します。

*室内の湿度が高いときは、エアクオリティセンサー内に結露が発生する場合があります。センサーの精度に影響を及ぼす場合があります。

エラー表示



エラー表示が点灯すると、不具合が発生した可能性があります。エラーの種類、発生場所、解決方法などの詳細は、Electrolux アプリを確認してください。併せて19ページの「故障かな?と思ったら」も参照してください。

フィルター交換サイン

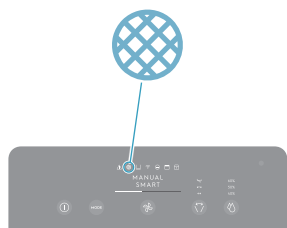

フィルターの交換が必要になると、フィルター交換サインが点灯します。

本機には複数のフィルターが取り付けられています。交換が必要なフィルターの詳細については、Electrolux アプリで確認してください。

交換フィルターのご購入については Web サイト (www.electrolux.co.jp) または、お客様サポートまでお問い合わせください。フィルター交換後、フィルター交換サインは自動的に消灯します。

水タンクサイン

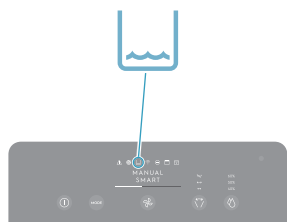

水タンクが空になると、水タンクサインが点灯して給水するようお知らせします。給水後、水タンクサインは自動的に消灯します。

* 水タンクサインが点灯中は加湿設定ができません。

Wi-Fi サイン



Wi-Fi 接続中は Wi-Fi 接続サインが点灯します。一時的に Wi-Fi 接続が切れている場合は Wi-Fi 接続サインが点滅します。

- * Wi-Fi 接続すると Electrolux アプリを介してお使いのスマートフォンで遠隔操作ができます。ほかにも多くの機能を利用でき、お部屋の空気の質を時間単位で追跡することもできます。詳細は Electrolux アプリでご確認ください。
- * 本体の電源を入れても Wi-Fi 接続ができない場合は、節電のため 30 分後に Wi-Fi 電波が自動的に切れます。Wi-Fi 電波を有効にするには、「Wi-Fi 設定」の手順に従うか、電源プラグを抜いて、再度コンセントに差し込んでください。

16 サインを確認する

イオンサイン

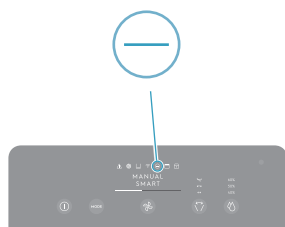

イオン発生機能が有効になると、イオンサインが点灯します。イオン発生機能を有効にするには 14 ページの「イオンを発生させる」を参照してください。

スケジュールサイン

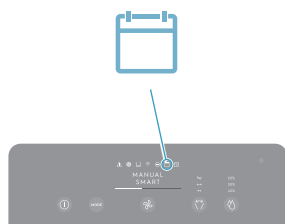

Electrolux アプリでタスク管理を行うとスケジュールサインが点灯します。

チャイルドロック

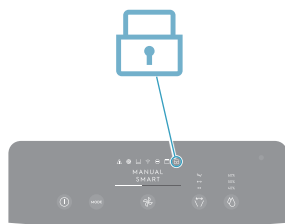

チャイルドロックが設定されるとチャイルドロックサインが点灯します。チャイルドロックの設定方法は 13 ページの「チャイルドロック」を参照してください。

お手入れ

*お手入れの前には、必ず本製品の電源プラグをコンセントから抜いてください。

本体のお手入れ

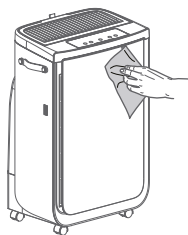

本体のファブリック部分は、油を含まない乾いた布を使ってお手入れしてください。

また、前面にある吸気口周辺には、塵やホコリが溜まりやすくなっております。頻繁にお手入れをしてください。

エアクオリティセンサーのお手入れ

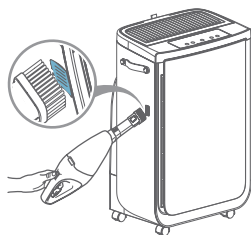

エアクオリティセンサー内に溜まった塵やホコリを、柔らかいブラシ付きの掃除機を使って取り除いてください。

エアクオリティセンサー内に塵やホコリが溜まっていると正確にお部屋の空気の状態を分析できず、本製品の性能に影響を及ぼす可能性があります。

月に1回程度はエアクオリティセンサーを清掃してください。

お手入れの注意

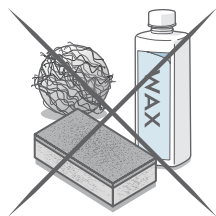

研磨剤や、強力洗浄剤、ワックスは絶対に使用しないでください。

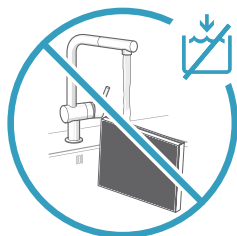

ケア・アルティメイト・プロテクトフィルターや活性炭フィルターは洗浄できません。必ず交換してください。

加湿フィルターの交換

10年*を目安に交換。

* 1日8時間、6か月使用を目安に加湿空気清浄運転をした場合における交換の目安です。使用環境によっては、寿命が早まる場合があります。

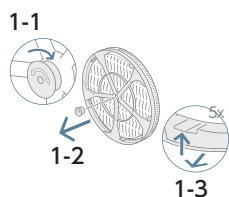

- 1 加湿フィルターのシャフト・キャップを時計回りに回して取り外し、ホイール・カバーのツメ（5か所）を外す

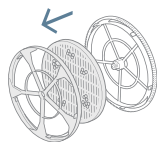

- 2 両ホイール・カバーの間から加湿フィルター本体を取り出す

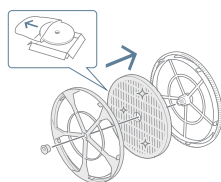

- 3 新しい加湿フィルター本体に取り替える

アンチバクテリアカートリッジの交換

10年*を目安に交換。

* 1日8時間、6か月使用を目安に加湿空気清浄運転をした場合における交換の目安です。使用環境によっては、寿命が早まる場合があります。

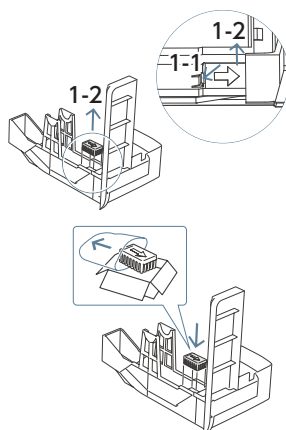

- 1 加湿トレーの底の溝に差し込まれているアンチバクテリアカートリッジを取り外す

- 2 新しいアンチバクテリアカートリッジと交換する

故障かな?と思ったら

	問題点	解決方法	備考
1	空気清浄機のエラー表示が点灯する	各フィルターが正しく取り付けられているか確認してください。 本製品には高精度のセンサーや電気電子部品が搭載されています。これらの一部が故障すると、コントロールパネルのエラー表示が点灯します。エラー表示が点灯した場合は、Electrolux アプリで詳細を確認してください。	お問い合わせの際は、製品の型番とシリアル番号をお伝えください。
2	最大ファン・スピードで運転が長時間つづく	マニュアルモードの場合は、コントロールパネル上のファン・スピード調整ボタン、または、Electrolux アプリで確認して調整します。 スマートモードの場合は、コントロールパネル上のエアクオリティライト、または Electrolux アプリで数値が低下していないかどうかを確認します。PM 値が一貫して 999 ~ 1000 で低下しない場合は、センサーが詰まっていることが考えられます。掃除機を使ってエアクオリティセンサーを清掃してください。	本製品に搭載の PM センサーは高精度・高感度です。空気が汚れているとファン・スピードを上げて、お部屋の空気の質を正常レベルに戻そうとします。
3	最小ファン・スピードで運転が長時間つづく	マニュアルモードの場合は、コントロールパネル上のファン・スピード調整ボタン、または、Electrolux アプリで確認して、希望するレベルに調整します。 スマートモードの場合は、コントロールパネル上のエアクオリティライト、または Electrolux アプリで、PM 値が常に良好で、上昇していないか確認します。上昇していない場合は正常に機能しており、空気はきれいな状態です。PM2.5 値が高い状態で最小ファン・スピードでの運転がつづく場合は、コントロールパネル上のフィルター交換サイン、または Electrolux アプリを確認してください。フィルター交換サインが点灯している場合は、新しいフィルターと交換してください。 上記の方法や Electrolux アプリの指示に従っても問題が解決されない場合は、表の項目 11 を参照してください。	製品の設計上、スマートモードでは、フィルターの寿命が終わってからフィルターの交換するまでファン・スピードを制限して、除去した微粒子を空気中に戻さないようにします。
4	大きな音や異常な音が発生している	フロントパネル周辺の吸気口と、本体上部の吹出口をさえぎるものがなく、壁などから 30cm 以上離れていることを確認してください。 上記の方法や Electrolux アプリの指示に従っても問題が解決されない場合は、表の項目 11 を参照してください。	異常な音や高音は設計によるものではないため、修理が必要です。

20 故障かな？と思ったら

	問題点	解決方法	備考
5	空気清浄機またはファンが動作しない	<p>本製品に電力が供給されていることを確認します。必要に応じて、電源プラグをコンセントにしっかりと差し込んで問題が解決されるかどうか確認します。ヒューズが飛んでいないか、またはブレーカーが落ちていないか、確認してください。必要な場合は、ヒューズやブレーカーをリセットしてください。</p> <p>フィルターを交換して間もない場合は、フィルターが正しく取り付けられているか確認してください。</p> <p>上記の方法や Electrolux アプリの指示に従っても問題が解決されない場合は、表の項目 11 を参照してください。</p>	
6	空気清浄機は動作するが、空気がきれいにならない	<p>スマートモードが設定されている場合、Electrolux アプリのエアクオリティレベルの違いをモニタリングします。20 分後、Electrolux アプリのエアクオリティの値に改善がみられない場合は、次の手順に従ってください。</p> <p>マニュアルモードに変更して、ファン・スピードを高いレベルに調整し、問題が解決されるかどうか確かめます。改善されない場合は、下の手順をお試しください。</p> <p>本製品をご使用中の部屋のドアや窓を閉めて、最大ファン・スピードで 20 分間運転します。これで問題が解決される場合、部屋の外やほかの部屋がきれいになるまで、できる限り部屋のドアや窓を閉めてご使用ください。</p>	<p>推奨の目安よりも広い部屋に設置する場合、空気がきれいになるまでに時間がかかります。できる限り最大ファン・スピードで運転をつづけてください。</p> <p>本製品には複数のフィルターを採用しています。適切なフィルターを使用し、空気の汚れを取り除いてください。</p>
7	空気清浄機から臭いがする	<p>はじめてご使用になるときは、特に、吹出口の近くで、プラスチック、接着剤、または、塗料の臭いがすることがあります。時間が経つと臭わなくなります。</p> <p>こげた臭いがする場合は電源を切り、エレクトロラックス お客様サポートまでお問い合わせください。</p>	<p>長期間保管する際は、必ずフィルターに袋やカバーをかけて保護してください。</p>
8	加湿フィルターに白い固まりがある	<p>白い固まりは水に含まれるミネラルなどです。この固まりが加湿フィルターに付くと、加湿性能に影響がありますが、人体には無害です。</p> <p>本取扱説明書に記載するお手入れの指示に従ってください。</p>	
9	選択した湿度になるまでに時間がかかる	<p>加湿機能では、目に見えない水蒸気をお部屋の中に均一に行き渡らせます。お部屋が乾燥していると、加湿器から出る水分が壁や家具などによって吸収されます。外気が入ってくる場合も、選択した湿度になるまでに時間がかかります。効率的に加湿と空気清浄をするために、ご使用中はドアと窓を閉めることをお勧めします。</p>	<p>室内や屋外の温度・湿度、お部屋の条件によっては目標湿度を上回る、または下回る場合があります。</p>

	問題点	解決方法	備考
10	Electrolux アプリと本体が接続できない	Electrolux アプリとよくあるご質問 (FAQ) の手順に従って何度か試しても、本体の準備や Electrolux アプリへの接続ができない場合は、エレクトロラックスお客様サポートにお問い合わせください。	Wi-Fi は 2.4GHz にのみ対応しています。 お使いの Wi-Fi が同じ周波数帯であることを確認してください。
11	ここに記載されていない問題、または、上記の手順で解決できない問題がある	弊社ウェブサイトまたは Electrolux アプリの製品情報ページで、その他の問題解決やよくあるご質問 (FAQ) をご覧になれます。エレクトロラックスお客様サポートにもお問い合わせいただけます。	お問い合わせの際は、製品の型番とシリアル番号をお伝えください。

消耗品およびアクセサリー



公式 Web サイト：
www.electrolux.co.jp



より良いサービスのために製品登録をお願いいたします：
https://member.electroluxjapan.com/webapp/form/14975_zdw_96/index.do



お買い上げ製品のアクセサリー・スペアパーツのご購入は：
www.electrolux.co.jp

パーツのご購入については、上記ウェブサイトアクセスするか、お客様サポートまでお問い合わせください。

エレクトロラックス お客様サポート
フリーダイヤル：0120-540-202
月～金曜日：9:00AM～5:00PM
* 土日祝および年末年始はお休みさせていただきます。

仕様

製品名	ULTIMATEHOME 700 Air purifier with humidification function and fan	
型番	EP72-46DGA	EP72-46GYA
電源	100V 50/60Hz	
消費電力 (W) * 1	ファン・スピード 1	4.8 (空気清浄時) / 5.5 (加湿空気清浄時)
	ファン・スピード 3	16.4 (空気清浄時) / 17 (加湿空気清浄時)
	ファン・スピード 5	44.1 (空気清浄時) / 45 (加湿空気清浄時)
最大風量 (m ³ /時)	ファン・スピード 1	73 (空気清浄時) / 73.7 (加湿空気清浄時)
	ファン・スピード 3	235.6 (空気清浄時) / 236.1 (加湿空気清浄時)
	ファン・スピード 5	358.4 (空気清浄時) / 358.9 (加湿空気清浄時)
運転音 (dB) * 2	ファン・スピード 1	20.5 (空気清浄時) / 22.7 (加湿空気清浄時)
	ファン・スピード 3	40.8 (空気清浄時) / 40.5 (加湿空気清浄時)
	ファン・スピード 5	51.1 (空気清浄時) / 51.3 (加湿空気清浄時)
本体寸法 (mm) (幅×奥行×高さ)	410 × 310 × 646	
本体質量 (kg)	12.1	
無線周波数帯域	2.4 GHz 帯	

* 1 実際の使用環境・使用状態により異なる場合があります。

* 2 「日本電機工業会規格 (JEM1467)」に基づいた試験結果 (2022年7月実施)

本製品は電波法に基づく、技術基準適合証明等を受けた特定無線設備を装着しています。



アフターサービス

保証について

付属の「製品保証書」の内容をよくお読みのうえ大切に保管してください。製品の保証期間はお買い上げの日から1年間です。保証期間中に修理・点検が必要な場合には、無料修理規定に則ってエレクトロラックス・ジャパン株式会社にて修理させていただきます。保証期間後に修理・点検が必要な場合もご要望により修理を承ります。エレクトロラックス お客様サポートにご相談ください。ご自分での修理は絶対に行わないでください。大変危険です。

修理・点検のご依頼について

修理・点検のご依頼の前に今一度、アプリまたはウェブサイトの記載をご確認ください。異常が確認される際には、直ちに使用を止めてエレクトロラックス お客様サポートまでご連絡ください。本体、電源コード、電源プラグその他の製品のツール等が故障や破損した際は、必ずエレクトロラックス お客様サポートを通してエレクトロラックス・ジャパン株式会社にて修理を受けてください。

品名：	ULTIMATEHOME 700 Air purifier with humidification function and fan
型番：	EP72-46DGA/EP72-46GYA
故障の状態	(できるだけ詳しく)

それ以外で修理を行った際の事故やその他支障に対する責任は負いかねます。

型番の確認方法

フロントパネルを外し、本体上部のラベルを確認してください。

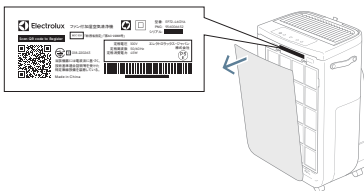

補修用性能部品について

エレクトロラックスは、本製品の補修用性能部品を製造完了後、6年を目途に保有しております。補修用性能部品とは、その製品の機能を維持するために必要な部品です。また、性能改善のため、予告なく部品の仕様や外観色を変更することがあります。

点検事項について

●長年ご使用の空気清浄機は点検を！

こんな症状はありませんか	
 愛情点検	<ul style="list-style-type: none"> 電源コードやプラグが異常に熱くなる。 本体にさわると時々電気を感ずる。 時々動かないことがある。 運転中、異常な音がする。 本体が変形したり異常に熱い。 こげくさい臭いがする。 その他異常、故障がある。



使用中止
故障や事故防止のために、必ずエレクトロラックス お客様サポートに点検をご相談ください。

お問い合わせは

アフターサービスについてわからないことは、エレクトロラックス お客様サポートまでご連絡ください。

エレクトロラックス お客様サポート

フリーダイヤル：0120-540-202

月～金曜日：9:00AM～5:00PM

*土日祝および年末年始はお休みさせていただきます。



お買い上げの製品の付属品および消耗品・パーツのご購入は：
www.electrolux.co.jp

発売元 エレクトロラックス・ジャパン株式会社

エレクトロラックス お客様サポート

フリーダイヤル：0120-540-202

月～金曜日：9:00AM～5:00PM

*土日祝および年末年始はお休みさせていただきます。